

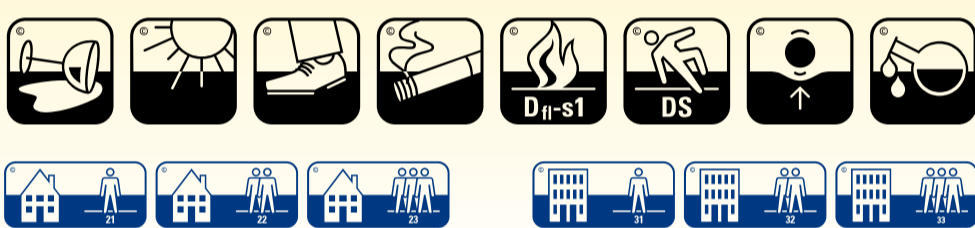

Fjordal® Gulv

En verden av muligheter

Pakkene skal oppbevares uåpnet, flatt og tørt i minst to døgn i samme rom som gulvet skal legges



Fjordal laminat Leggeanvisning

Generelt:

Fjordal laminat kan du lett legge selv. Gulvet kan legges i alle rom, bortsett fra vaskerom, bad og toalett. For å oppnå et bra resultat, er det viktig at du leser leggeanvisningen nøye før du legger gulvet. Det er kjøpers plikt å undersøke/måle luftfuktighet i rommet. Denne skal være mellom 40-60%. For lav luftfuktighet kan over tid føre til krymping eller sprekkdannelser, med følgeskader som knirk i gulvet. Slike skader vil ikke være reklamasjonsberettiget.

1. Legging skal foretas i en romtemperatur på 18-20°C. Betongfukt må være max 3%. Den relative luftfuktighet (RF) skal være mellom 40-60% ved 20°C. Gulvbordene skal ligge i pakningen i jevn romtemperatur i min. to døgn for å tilpasse seg romtemperaturen.
2. Gulvlister fjernes før gulvet legges.
3. Fjordal laminat kan legges på de fleste typer underlag. Underlaget skal være stabilt, tørt og jevnt. Større ujevnheter må sparkles eller slipes. På betongunderlag eller andre typer underlag hvor det er tvil om fukt, skal det alltid legges fuktsperre. Bruk 0,20 mm plastfolie (diffusjonstett).
4. Etter at eventuell sparkelmasse er tørr, legges underlaget (2 mm skumfolie/ ullpapp). Ønskes ytterligere lyd- og varmeisolering, anbefaler vi at det legges en 8 mm isoleringsplate på underlaget.
5. Fjordal laminat legges flytende, dvs. at den ikke limes eller spikres til underlaget.
6. Alle trebaserte gulv reagerer på endringer i luftfuktighet. Det er derfor viktig å sikre gulvet full bevegelsesfrihet. Dette gjøres ved å lage en avstand til vegg og annen hindring på ca. 10 mm.
7. Fjordal laminat kan anvendes ved gulvvarme, men det gis ingen garanti ved utlegging på varme undergulv, da leverandøren ikke har noen mulighet for å kontrollere at temperaturforholdene er i henhold til det som er foreskrevet. Eventuelle spørsmål kan rettes til forhandler.

HUSK: Alle gulvbordene må kontrolleres før legging. Det gis ingen reklamasjonsrett når det oppdages feil på bordene etter at gulvet er lagt.



Fjordal® Gulv
En verden av muligheter



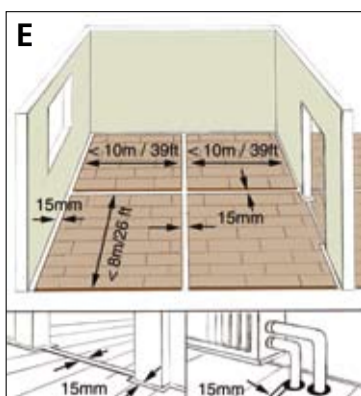
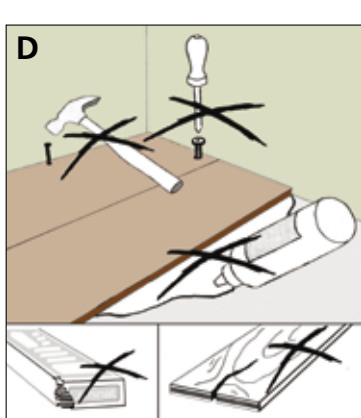
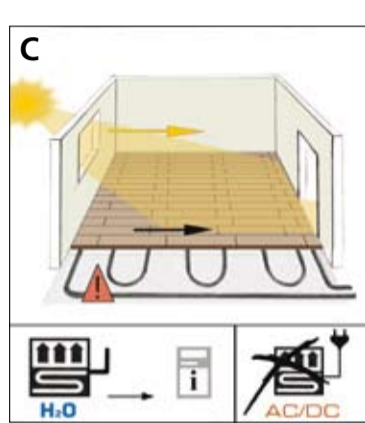
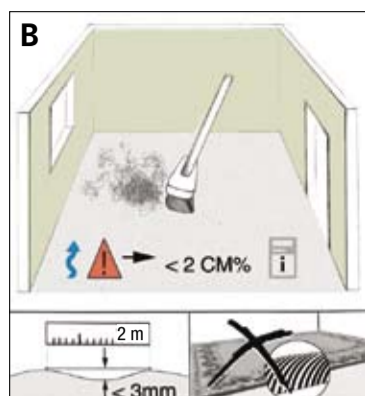
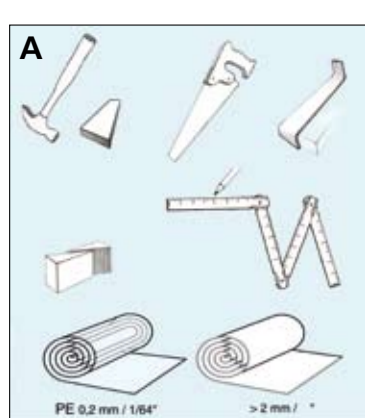

Montering

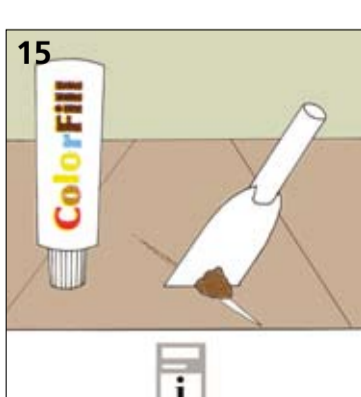
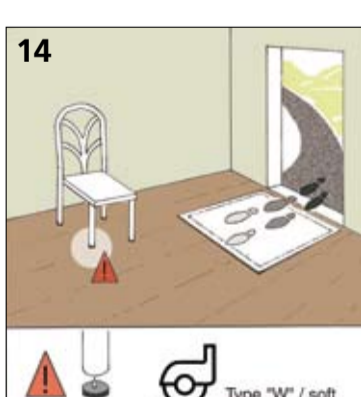
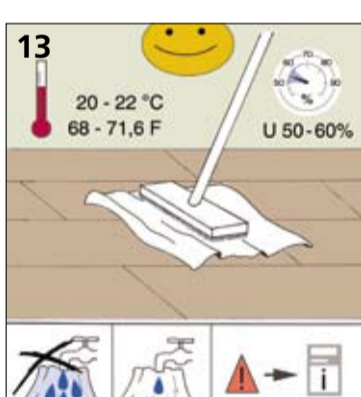
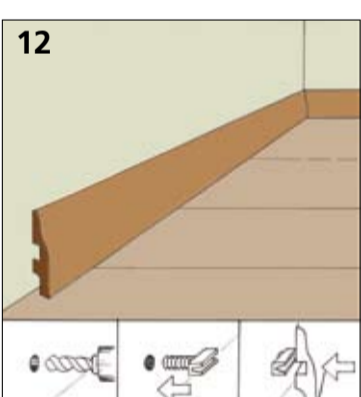
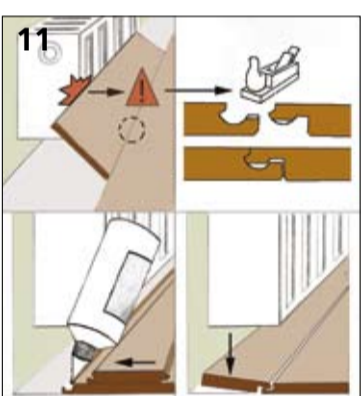
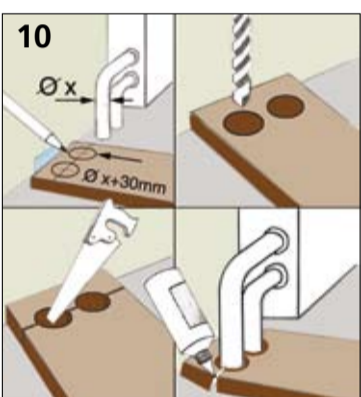
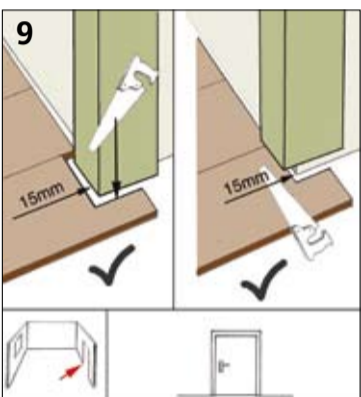
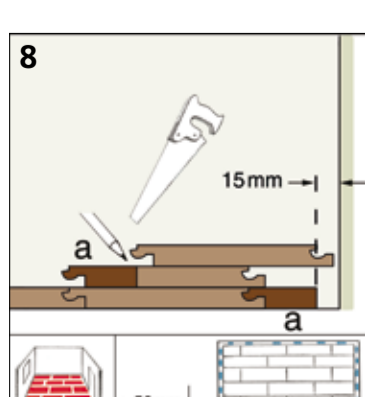
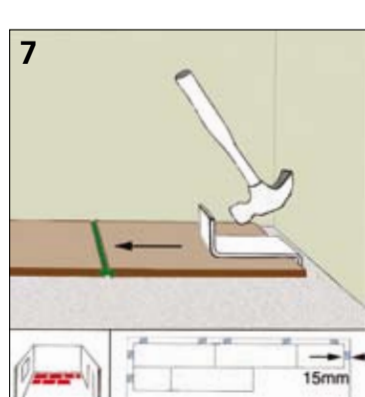
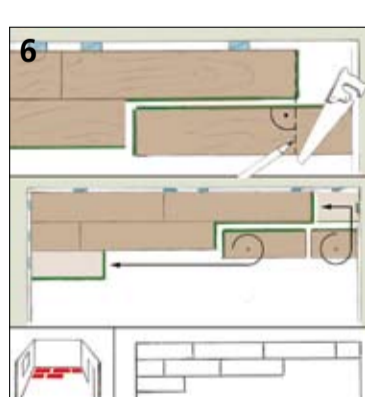
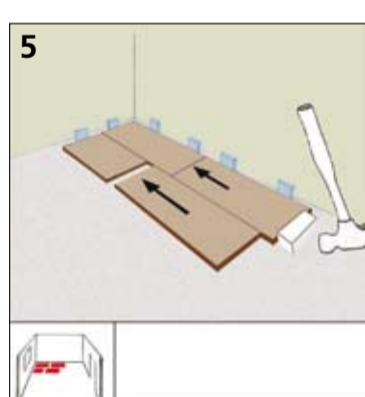
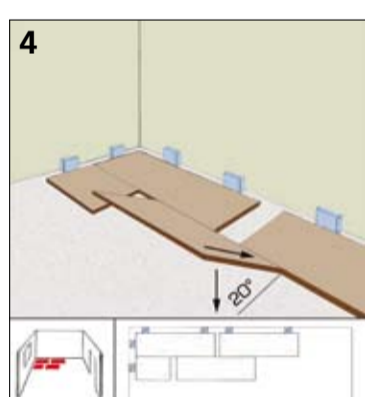
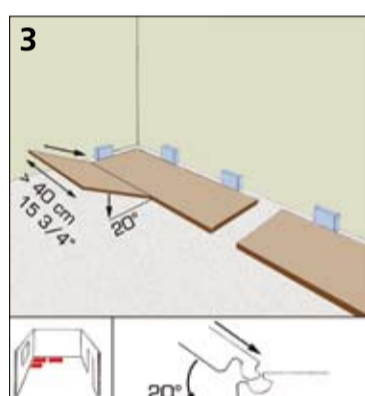
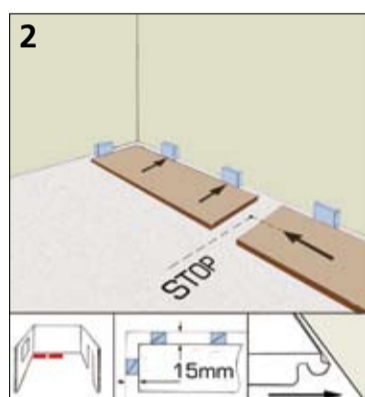
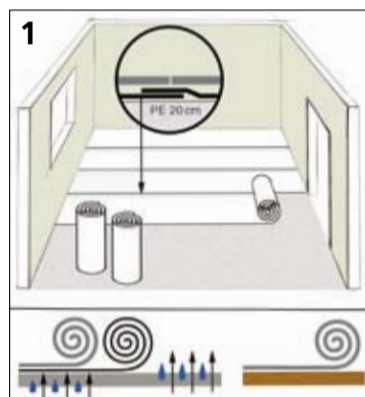

Etter at gulvet er lagt:

Gulvet er ferdig til bruk. Alle trekiler fjernes før gulvlister monteres. For å få størst mulig glede av gulvet i mange år, er det viktig å sørge for å holde rommets temperatur og relative fuktighet så konstant som mulig gjennom hele året. Det anbefales å holde temperaturen på 18-20°C og en RF på 40-60%. Lavere eller høyere RF kan skade gulvet. NB! Det anbefales å montere hygrometer på veggen.

Vedlikehold:

Gulvet er enkelt å rengjøre med støvsuger eller mopp. Ved behov kan gulvet vaskes med en godt oppvridd klut, men bruk minst mulig vann. Det anbefales å bruke syntetiske vaskemidler.